

Wand single-split set SRK35ZS-WFB 3,5 kW Zwart RAL9005 (mat) inclusief ingebouwde wifi-module

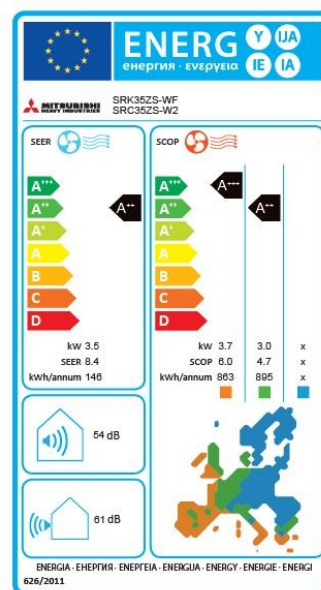

Energielabel



Omschrijving

De SRK-ZS-airconditioner van Mitsubishi Heavy industries biedt u een hoog seizoensrendement, comfortkoeling of -verwarming en kan eenvoudig in uw interieur worden toegepast. Daarnaast heeft dit single-split wandmodel tal van opties die speciaal ontwikkeld zijn voor uw comfort. De wandunit wordt standaard geleverd met een draadloze infrarood afstandsbediening. Hiermee regelt u de instellingen van de unit, zoals temperatuur, ventilatorsnelheid, verwarming of koeling. De controller heeft een gebruiksvriendelijk ontwerp met grote knoppen. Er zijn veel belangrijke voordelen, zoals eco-modusinstellingen, waarmee energie kan worden bespaard. Er is ook een weektimer die naar wens kan worden ingesteld op uw eigen parameters. Er is ook een optie voor de stille modus, die kan worden geselecteerd wanneer u gaat slapen, zodat er minimale geluidsniveaus zijn.

Pluspunten

- + Zwarte uitvoering
- + Japanse kwaliteit
- + Betrouwbaar
- + Hoog seizoensrendement
- + Fluisterstil

Uw installateur

Dit product bestaat uit



Wandunit SRK35ZS-WFB 3,5 kW warmtepomp inverter Zwart RAL9005 (mat) R32 Inclusief ingebouwde WF-RAC wifi interface



Buitenunit SRC35ZS-W2 3,5 kW 220/240V-1-50Hz warmtepomp inverter R32

Bekijk de airco in jouw ruimte met Augmented Reality!

Met onze AR-functie kun je de airco virtueel in je eigen interieur plaatsen. Zie direct hoe het model past in je kamer en kies de ideale plek voor installatie – alles vanaf je smartphone of tablet. Probeer het nu en maak je keuze nog eenvoudiger!



[Airco in AR bekijken >](#)

Accessoires



Design bediening RC-ES1 kit combinatie van interface koppeling en bedrade wandbediening



Ecotouch bediening RC-EX3A kit combinatie van interface koppeling en bedrade wandbediening



Module INWFIMHI0011100 Domestic AC Cloud Control Wi-Fi voor MHI met app



Interface koppeling SC-BIKN2-E t.b.v. bedrade bediening RAC-units



Cool-sign in 80,26x44,45x1,6 mm t.b.v. MHI binnendelen met CNT contact schakeling d.m.v. 230V 0,5A max.

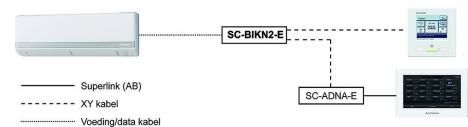

Print SC-ADNA-E t.b.v. van koppeling RAC aan superlink II

Uw installateur



Handelsonderneming De Limiet BV
De Limiet 24B
4131NR | Vianen
0347-785213
www.delimietairco.nl

Technische specificaties

Configurator Aantal ruimtes	1
Configurator Uitvoering	Single split set
Configurator Model	Wandmodel
Configurator Bediening	Infrarood en wifi
Configurator Koelcapaciteit	3,5
Configurator Verwarmingscapaciteit	4,0
Configurator Kleur	Zwart
Configurator Aansluitspanning (V/pH/Hz)	220-240/1/50

Prestaties koelen

Koelcapaciteit (kW)	3,5 (0,9-4,0)
Pdesign cap. Koelen (kW)	3,5
Opgenomen vermogen koelen (kW)	0,89
Nominale stroomsterkte koelen (A)	4,2
S.E.E.R.	8,4
E.E.R.	3,93
Jaarlijks energieverbruik koelen (kW/uur)	146
Energielabel koelen	A++
Temperatuurbereik koelen (°C)	-15~+46

Prestaties verwarmen

Verwarmingscapaciteit (kW)	4,0 (0,9-5,0)
Verwarmingscapaciteit -10 °C (kW)	3
Pdesign cap verwarmen (kW)	3
Opgenomen vermogen verwarmen (kW)	0,94
Nominale stroomsterkte verwarmen (A)	4,4
S.C.O.P.	4,7
C.O.P.	4,26
Jaarlijks energieverbruik verwarmen kW/uur	895
Energielabel verwarmen	A++
Temperatuurbereik verwarmen (°C)	-20~+24

Overig

PED categorie	Art.4 Lid 3 Installatie
Aansluitspanning (V/pH/Hz)	220-240/1/50-60
Afzekerwaarde (A)	16T
Bekabeling tussen binnen- en buitenunit (mm ²)	4x1,5
Voedingskabel	buiten
Maximale leidinglengte (m)	20
Maximaal hoogteverschil (m)	10
Koelleiding diameters (inch)	1/4 - 3/8
Type koudemiddel (GWP)*	R32 (675)
Koudemiddel inhoud (kg)	0,78
CO ₂ equivalent (kg/ton)**	0,53
Buitenunit voorgevuld tot (m)	15
Extra vulling per meter (g/m)	20

Gegevens binnendeel

Kleur	Zwart
Ingebouwde wifi-module	Ja
Aanwezigheidssensor	Nee
Luchthoeveelheid u-la/la/mi/ho (m ³ /uur)	300/336/522/678
Geluidsdruk u-la/la/mi/ho dB(A)	19/26/30/40
Geluidsvermogen dB(A)	56
Condensaansluiting Ø (mm)	16
Hoogte binnendeel (mm)	290
Breedte binnendeel (mm)	870

Uw installateur

Diepte binnendeel (mm)	230
Gewicht binnendeel (kg)	9.5

Gegevens buitendeel

Luchthoeveelheid (m ³ /uur)	1890
Geluidsdruk (silent mode) dB(A)	50(45)
Geluidsvermogen dB(A)	61
Hoogte buitendeel (mm)	540
Breedte buitendeel (mm)	842
Diepte buitendeel (mm)	290
Gewicht (kg)	34.5

*) Dit product bevat gefluoreerde broeikasgassen

***) is de (inhoud koudemiddel * GWP) / 1000

Uw installateur

Maatschetskeningen

SRK20ZS-W,-WB,-WT SRK25ZS-W,-WB,-WT
SRK35ZS-W,-WB,-WT SRK50ZS-W,-WB,-WT
SRK20ZS-S,-SB,-ST SRK25ZS-S,-SB,-ST
SRK35ZS-S,-SB,-ST SRK50ZS-S,-SB,-ST

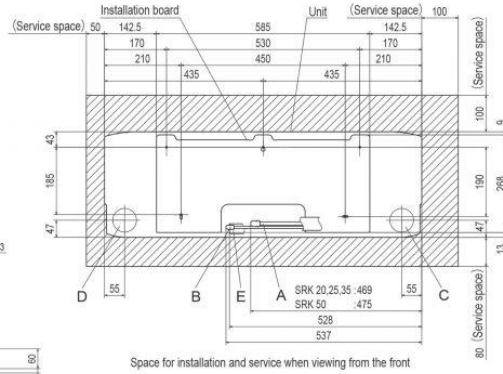
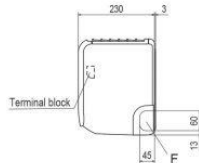
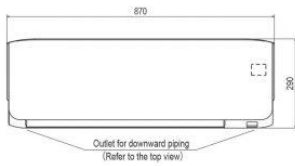

Symbol	Content
A	Gas piping SRK20, 25, 35 φ9.52 (3/8") (Flare) SRK50 φ12.7 (1/2") (Flare)
B	Liquid piping φ6.35 (1/4") (Flare)
C	Hole on wall for right rear piping (φ65)
D	Hole on wall for left rear piping (φ65)
E	Drain hose VP16
F	Outlet for piping (on both side) VP16

Outdoor units

SRC20ZS-W, 25ZS-W, 35ZS-W
SRC25ZS-W1, 35ZS-W1
SRC25ZS-W2, 35ZS-W2

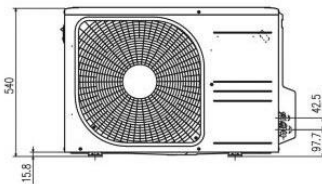
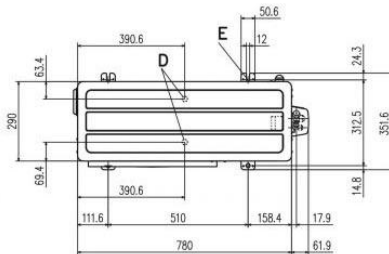

Symbol	Content
A	Service valve connection (gas side) #9.52 (3/8") (Flare)
B	Service valve connection (liquid side) #6.35 (1/4") (Flare)
C	Pipe/cable draw-out hole
D	Drain discharge hole #20x2places
E	Anchor bolt hole M10x4places

Examples of installation Dimensions	Minimum installation space			
	I	II	III	IV
L1	Open	280	280	180
L2	100	75	Open	Open
L3	100	80	80	80
L4	250	Open	250	Open

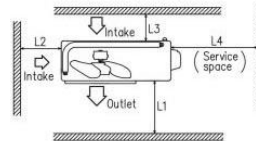
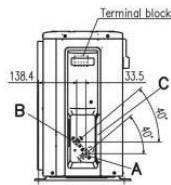

Uw installateur